

第三章

社会主义改造理论

郑继江



教学目的

- 1、新民主主义社会是一个过渡性质的社会；
- 2、党在过渡时期的总路线；
- 3、党在过渡时期的总路线的评价问题；
- 4、中国特点的社会主义改造道路；
- 5、社会主义改造和社会主义改革的关系；
- 6、具有中国特点的社会主义改造道路和我国社会主义改造的基本经验；
- 7、社会主义改造的历史经验；
- 8、正确认识社会主义改造中出现的认识与偏差；
- 9、社会主义制度确立的重大意义

教学重点和难点

重点：党在过渡时期的总路线；适合中国特点的社会主义改造道路及其历史经验；确立社会主义制度的重大意义。

难点：如何认识理解新民主主义社会是一个过渡性质的社会；如何认识社会主义改造与社会主义改革的关系；如何正确认识社会主义改造过程中出现的失误与偏差。

主要内容

第一节 从新民主主义到社会主义的转变

第二节 社会主义改造道路和历史经验

第三节 社会主义制度在中国的确立

逻辑框架图

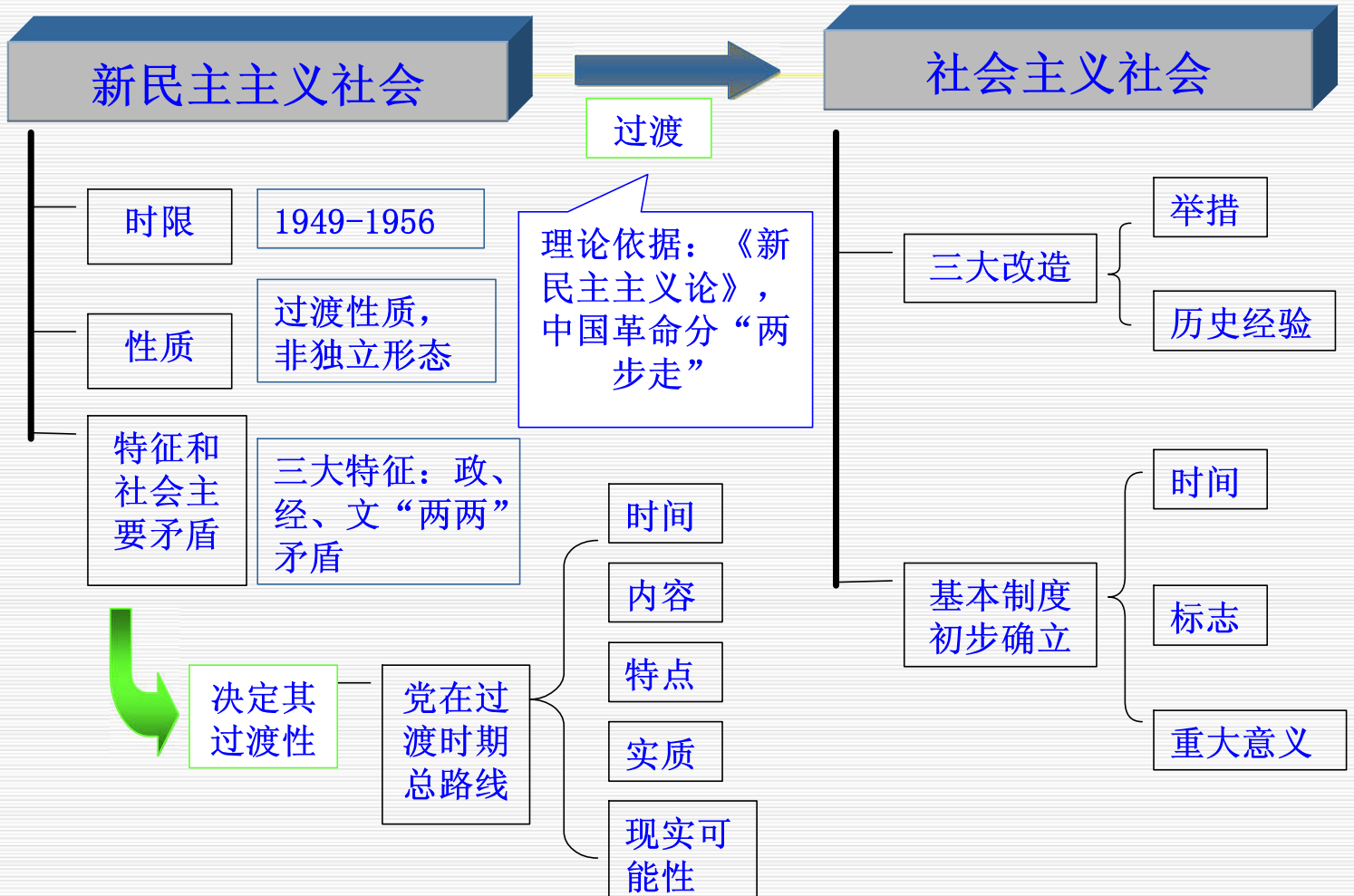

第一节 从新民主主义到社会主义的转变

一、新民主主义社会是一个过渡性的社会

二、党在过渡时期的总路线及其理论依据

一、新民主主义社会是一个过渡性的社会

两层意思：

一是从新民主主义革命向社会主义革命的转变；

二是从新民主主义社会向社会主义社会的转变。

新民主主义社会

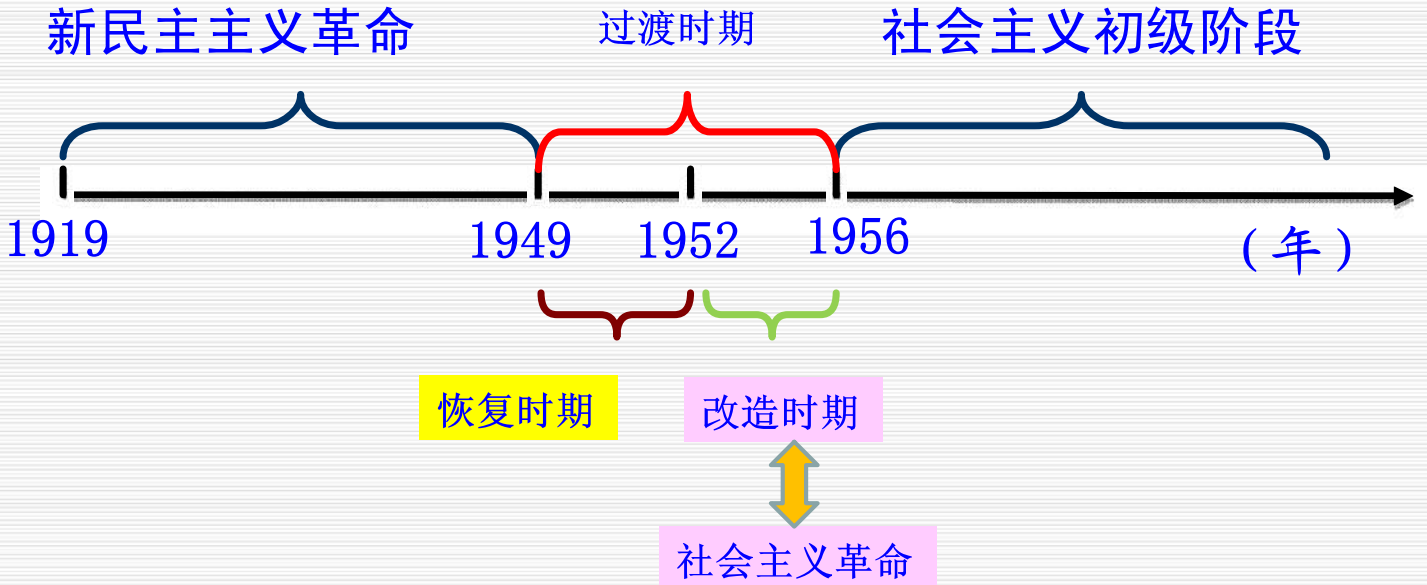

新民主主义社会的过渡性质

新民主主义社会不是独立的社会形态，它是由半殖民地半封建社会走向社会主义社会的中介与桥梁。

新民主主义社会的历史必然性

1、半殖民地半封建社会的中国，有迫切发展资本主义的需要却无实现的可能

2、有向社会主义发展的趋向，却无直接实现的基础，必须经过新民主主义才能转入社会主义

基本特征：

经济形态上，是一个相对独立的社会经济形态，一种多元的经济结构，社会主义因素与资本主义因素及个体经济同时并存。

政治形态上，不是一个阶级的专政，而是几个革命阶级的联合专政。同样也是社会主义因素与资本主义因素并存，而社会主义因素（无产阶级的领导）占主导地位。

思想文化形态上，以马克思主义、毛泽东思想为指导的民族的、科学的和大众的文化。

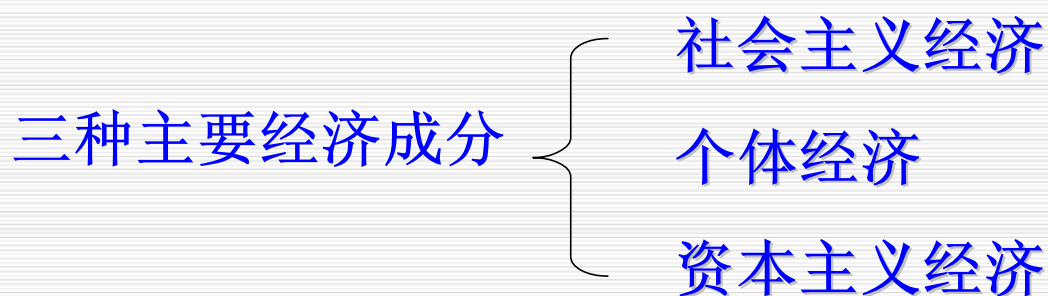

其中，通过没收官僚资本而形成的社会主义国营经济，掌握了主要经济命脉，居于领导地位。而以农业和手工业为主体的个体经济，则在国民经济中占绝对优势。

经济领域：“五并存”

国营经济：比重不高（先进），控制命脉

个体经济：比重最大（落后），遍布城乡

民族工商业：一定比重（先进），集中城市

合作社经济：比重很低，零星分布于流通领域

国家资本主义：比重最低（即“新民主主义的资本主义”），意义重大。



1、新民主主义社会的经济成分

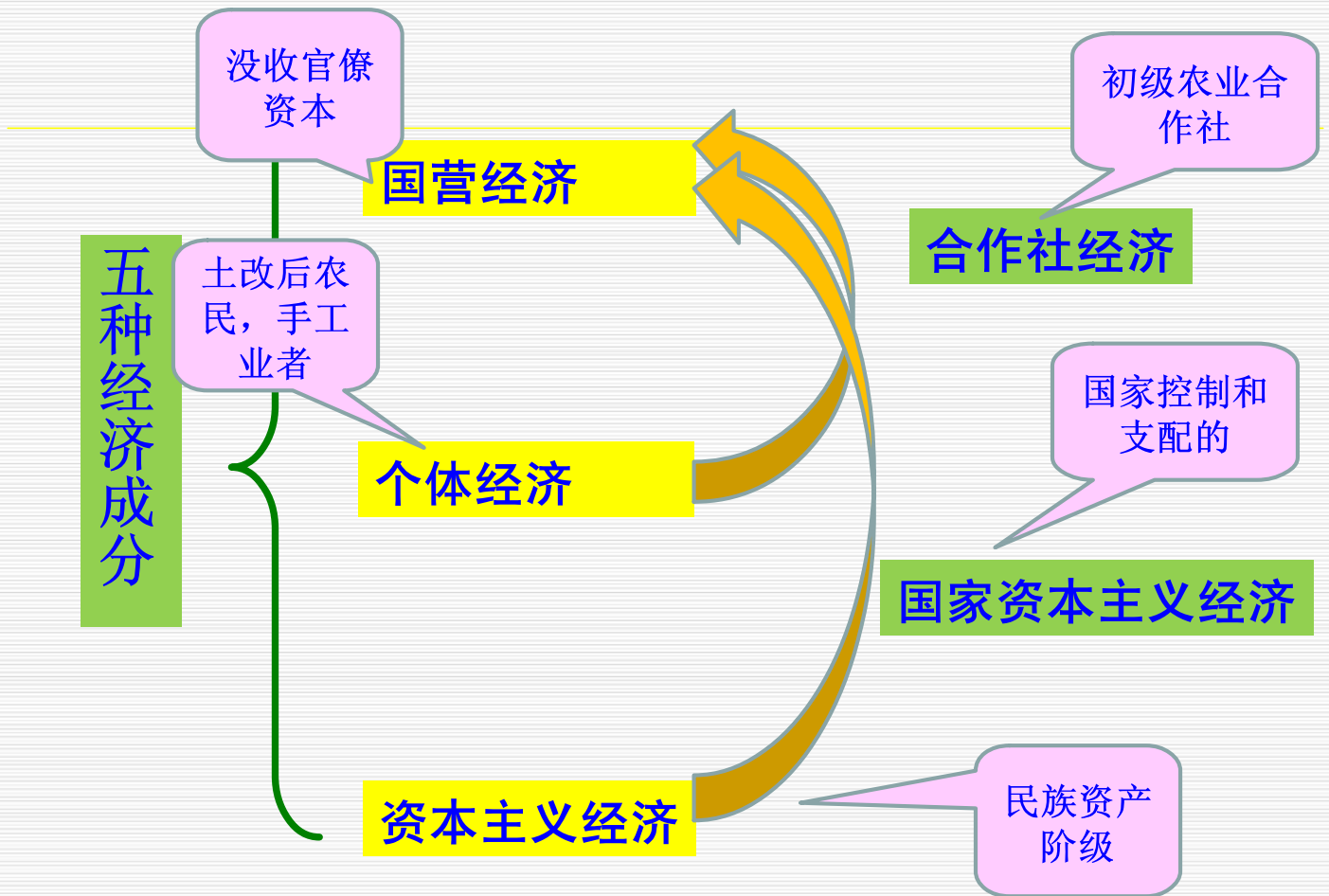

三种基本阶级力量：

工人阶级

农民阶级和其他小资产阶级

民族资产阶级。

新民主主义社会是一个带过渡性质的社会，既有社会主义的因素又有非社会主义的因素。社会主义的因素在政治上和经济上都处于领导地位并起决定作用，因此，它属于社会主义体系，并必然过渡到社会主义社会。

新民主主义社会是向社会主义转变的“不可转移的、必要的”过渡形式。它“是属于社会主义体系的和逐步过渡到社会主义社会去的过渡性质的社会”。

新民主主义社会社会主义因素和资本主义因素

社会主义因素：

- 经济上：国营经济与合作社经济为主导；
- 政治上：工人阶级的领导；
- 文化上：马克思主义的指导。

资本主义因素：

- 经济领域：有私人资本主义经济、个体经济与国家资本主义经济；
- 政治领域：民族资产阶级参加国家政权；
- 思想文化领域：存在资产阶级思想和其他非无产阶级思想。

新民主主义社会的主要矛盾

1952年土改完成前主要矛盾：

中国共产党领导的全国各族人民
与国民党残余势力之间的矛盾

主要任务是完成民主革命遗留的任务

4、新民主主义社会的主要矛盾

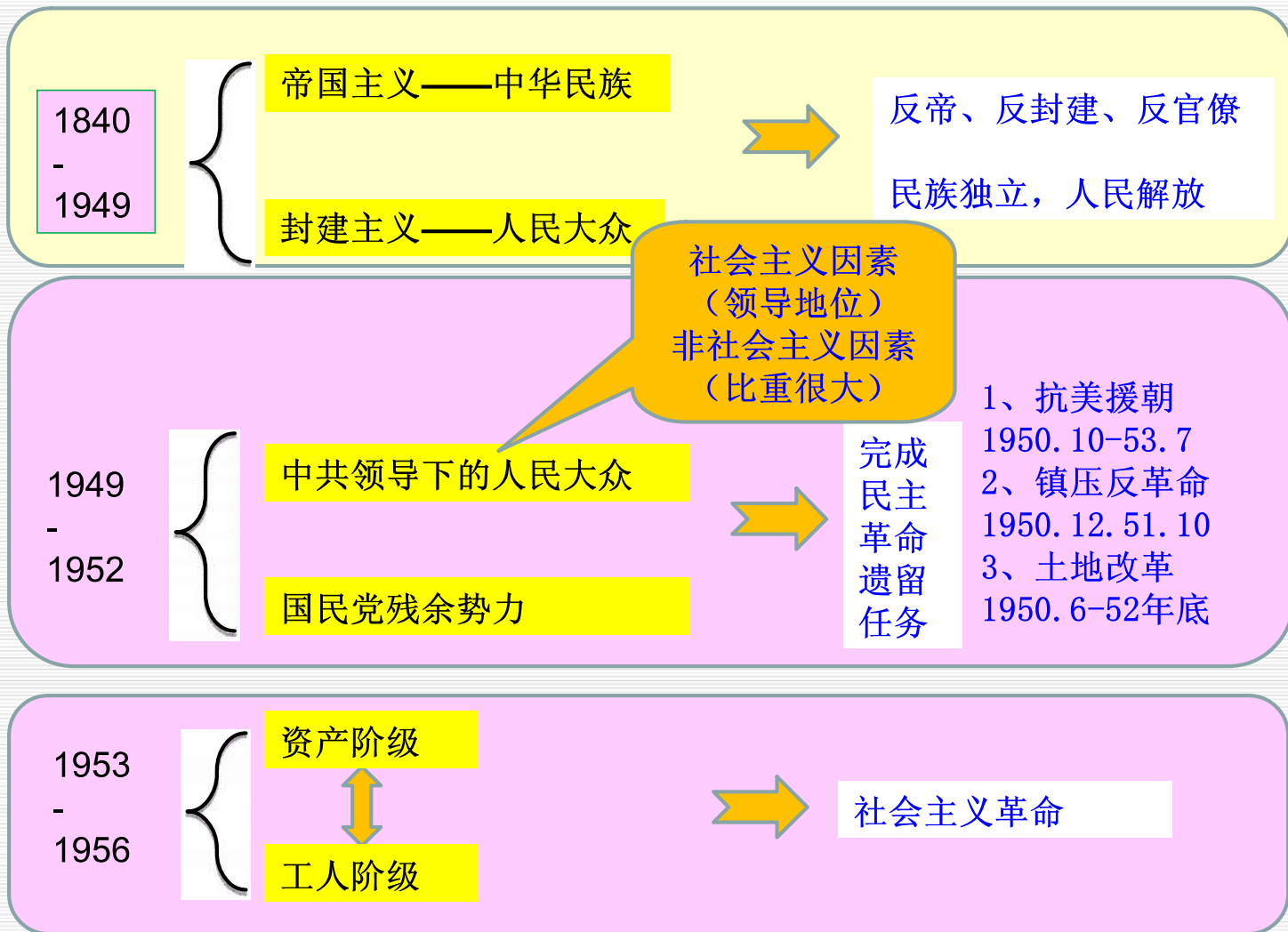

特殊的经济结构决定了 新民主主义社会的主要矛盾

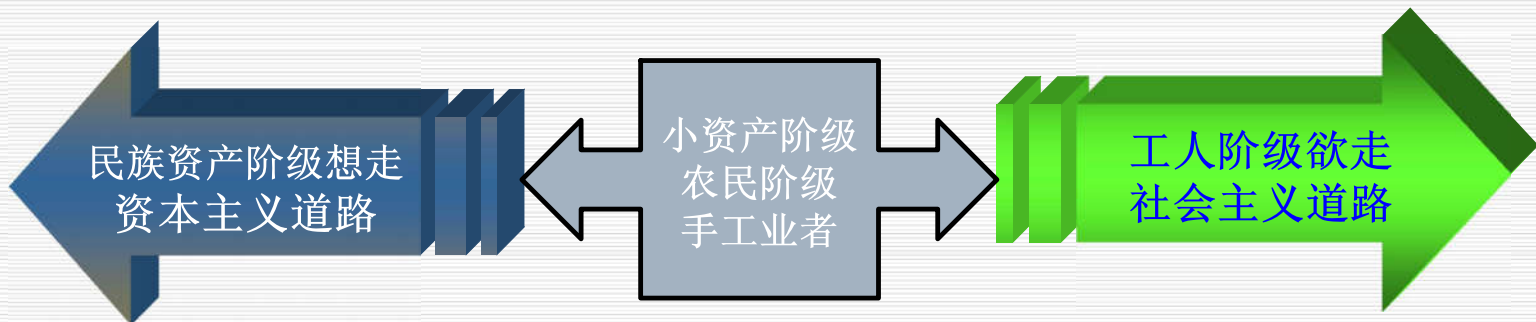

新民主主义社会的主要矛盾：两个阶级、两条道路的矛盾（土改完成后）。用何种手段解决这两大矛盾？是无偿掠夺还是有偿国有化？关键是看两个阶级的关系。在整个民主革命时期，民族资产阶级与无产阶级（中共）是盟友关系，结成统一战线，反帝反封建，特别是解放战争中，政治关系经受住了考验，归根到底，这是由民族资产阶级的双重阶级性格决定的：革命性/妥协性；新中国成立后，既有剥削对立的一面，也有合作和利益相同的一面。因此，无产阶级可以团结之、改造之。

1952年土改完成后的主要矛盾：

工人阶级和资产阶级的矛盾

资本主义道路与社会主义道路的矛盾

主要任务是进行社会主义改造

新民主主义向社会主义转变的必然性

- 1、新民主主义革命是社会主义革命的必要准备；
社会主义革命是新民主主义革命的必然趋势
- 2、民主革命胜利后工人阶级同资产阶级的矛盾上升为主要矛盾，必须通过社会主义革命来解决
- 3、从国际环境看，中国也必须走社会主义道路

三种主要经济成份

社会主义经济
个体经济
资本主义经济

三种基本的阶级力量

工人阶级
农民阶级、
小资产阶级
民族资产阶级

两条道路

社会主义
资本主义

两种矛盾

工人阶级
资产阶级

开国大典



二、党在过渡时期的总路线及其理论依据

1、党在过渡时期的总路线的提出

中国必须要走社会主义道路，新民主主义社会必然要过渡到社会主义社会，然而何时过渡？怎样过渡？

“稳步地由农业国转变为工业国，由新民主主义国家转变为社会主义国家”即“两个转变”同时并举的思想。



建设 → 改造（一举过渡）

建设 }
改造 } 同时并举

改造 → 建设

初步的设想：

第一，过渡的时间，估计大约15年至20年时间。

第二，转变的条件，认为只有先实现工业化，才能实现私营企业国有化和个体农业的集体化。

第三，过渡的步骤和方式，毛泽东的提法是“全线进攻”，先建设后改造，完成向社会主义过渡，但方式是和平的和有代价地消灭资本主义。

1951年前后，党内大体形成了先用三个五年计划搞工业化建设，再向社会主义过渡的共识。



1952年我国国民经济得到恢复，民主革命的遗留任务已经完成，政治、经济及社会面貌发生了巨大变化。



1952年9月，毛泽东提出，用10年到15年时间基本上完成向社会主义过渡，这是酝酿提出过渡时期总路线的开始。

1953年6月，毛泽东在中央政治局会议上正式提出了过渡时期的总路线和总任务，同年12月形成关于总路线的完整的表述。



过渡时期的总路线

从中华人民共和国成立，到社会主义改造基本完成，这是一个过渡时期。

党在这个过渡时期的总路线和总任务，是要在一个相当长的时期内，逐步实现国家的社会主义工业化，并逐步实现国家对农业、对手工业和对资本主义工商业的社会主义改造。

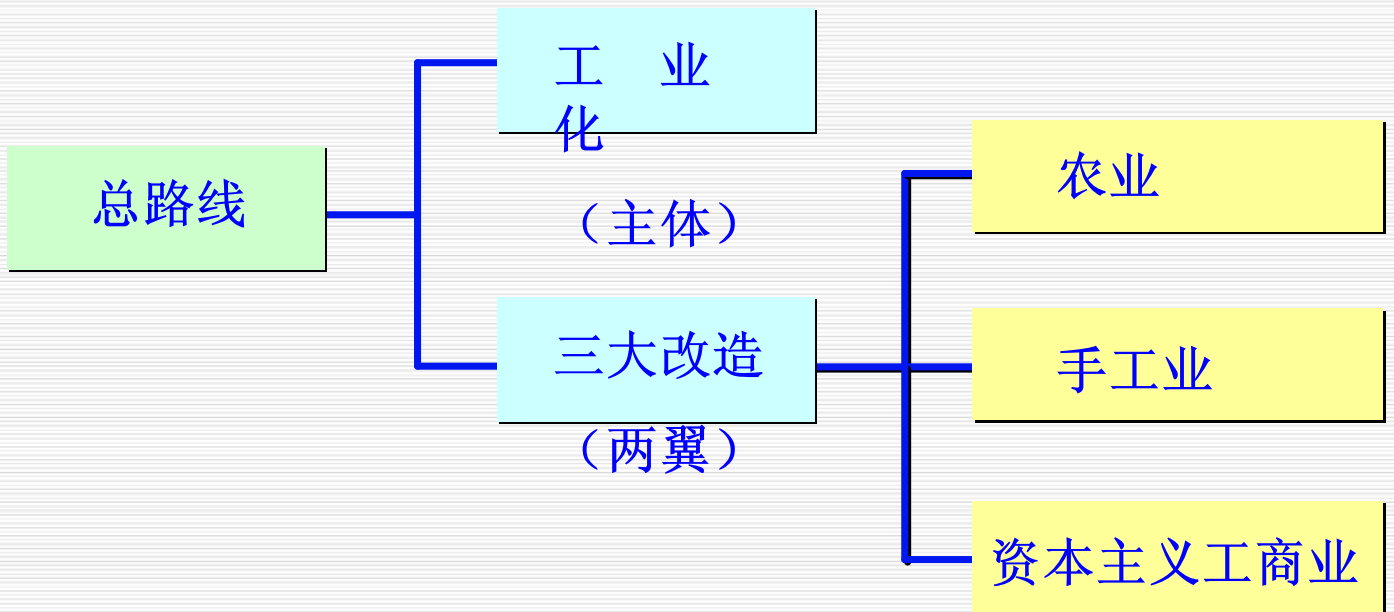

党在过渡时期总路线本身，体现了社会主义改造与社会主义建设并举的方针。

社会主义工业化与社会主义改造同时并举

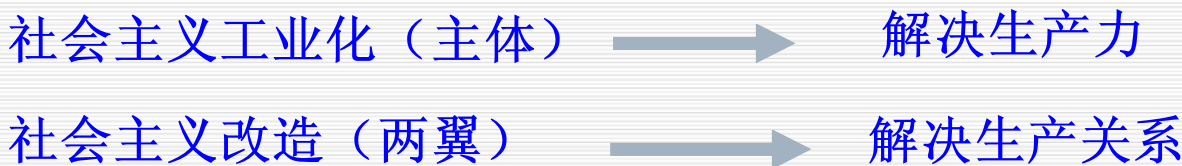

过渡时期总路线从生产力与生产关系的辩证关系出发，提出了反映落后国家社会主义发展规律的新思路，即把建设与改造并举，要求把国家工业化和社会主义三大改造紧密地结合起来，在社会改革中保持生产力的同步发展。其实质是在生产力发展的基础上改变所有制的问题。

主体与两翼的关系

体现了发展
生产力与变
革生产关系
的有机统一

工业化是社会主义改
造的基础和目的。

社会主义改造是工业化不
可缺少的条件和手段。

社会主义（生产关系）工业化（生产力）

步骤：逐步实现

时间：一个相当长的时期内

逐步实现国家的社会主义工业化是党在过渡时期的总路线的主体。实现社会主义工业化，是国家独立和富强的必然要求和必要条件。



中国第一架飞机

只有实现社会主义工业化，国家才能独立和富强。



为了实现社会主义工业化，在充分利用原有工业潜力和进行新的工业建设的同时，必须对个体经济和私营资本主义工商业进行社会主义改造。

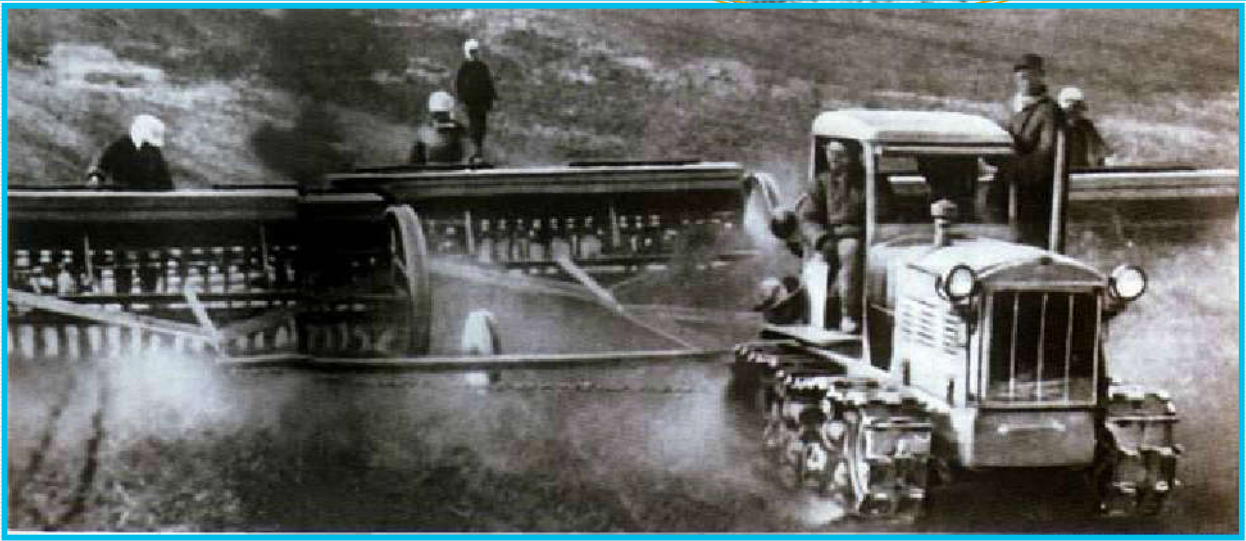

只有对农业、手工业和资本主义工商业进行社会主义改造，才能在中国确立社会主义制度。

2. 党在过渡时期的总路线的理论依据

马恩关于从资本主义向社会主义过渡的思想。

○《共产党宣言》指出：“工人革命的第一步就是使无产阶级上升为统治阶级，争得民主。”“无产阶级将利用自己的政治统治，一步一步地夺取资产阶级的全部资本，把一切生产工具集中在国家即组织成为统治阶级的无产阶级手里，并且尽可能快地增加生产力的总量。”

○《哥达纲领批判》指出：“在资本主义社会和共产主义社会之间，有一个从前者变为后者的革命转变时期。同这个时期相适应的也有一个政治上的过渡时期，这个时期的国家只能是无产阶级的革命专政。”

○资产阶级革命只能是无产阶级革命的直接序幕，无产阶级要不停顿地把民主革命发展成为社会主义革命。

○马克思、恩格斯设想用暴力没收与和平赎买这两种方式变革所有制，如果能用赎买的办法变革所有制，将是“最便宜不过了”。

列宁发展了马克思、恩格斯的革命转变思想。

○民主革命与社会主义革命之间“并没有隔着一道万里长城”；落后国家“可以不经资本主义发展阶段而过渡到苏维埃制度，然后经过一定的发展阶段过渡到共产主义。”

○改变资产阶级和小资产阶级的经营方式和习惯势力必须经过一个相当长的过渡时期。

○过渡时期的根本任务是生产资料公有化，同时，通过合作社的形式使农民走上集体化道路，并把创造高于资本主义的劳动生产率的根本任务提到首位，以建立和发展社会主义的经济基础。

毛泽东关于向社会主义过渡的思想。

○新民主主义社会是中国向社会主义转变的过渡性社会形态，“这是一定历史时期的形式，因而是过渡的形式，但是不可移易的必要的形式。”

○提出了“在革命胜利以后，迅速地恢复和发展生产，对付国外的帝国主义，使中国稳步地由农业国转变为工业国，把中国建设成一个伟大的社会主义国家”的历史任务。

○1953年12月，《关于党在过渡时期总路线的学习和宣传提纲》指出：一、经济和文化的落后，要求一个相当长的时期来创造社会主义完全胜利所必要的经济上和文化上的前提；二、极其广大的个体的农业和手工业及资本主义工商业，要求一个相当长的时期来改造它们。

○“只有完成了由生产资料的私人所有制到社会主义所有制的过渡，才利于社会生产力的迅速向前发展，才利于在技术上起一个革命，改变为使用各类机器直至最先进的机器去工作的情况，达到大规模地出产各种工业和农业产品，满足人民日益增长着的需要，增强国防力量，反对帝国主义的侵略，以及最后地巩固人民政权，防止反革命复辟这些目的。”

过渡时期的总路线实现的可能性

第一

人民民主专政的建立与巩固。

第二

我国已经有了相对强大和迅速发展的社会主义国营经济

第三

土地改革后，为发展生产、抵御自然灾害，农民具有走互助合作道路的要求。

第四

党和国家在合理调整工商业的过程中，出现了加工订货、经销代销、统购包销、公私合营等一系列从低级到高级的国家资本主义形式。

第五

当时国际形势也有利于中国向社会主义过渡。

第二节

社会主义改造道路和历史经验

- 一、适合中国特点的社会主义改造道路
- 二、社会主义改造的历史经验

一、适合中国特点的社会主义改造道路

1、对农业、手工业的社会主义改造

中国的特点是农民占人口的绝大多数。如何将几亿农民的个体所有制改造成集体所有制，是一个历史性的难题。以毛泽东为主要代表的中国共产党人，开辟了一条适合我国情况的农业社会主义改造道路。

背景：

- (1) 小农经济的局限性；
- (2) 土地改革后，农村农民积极性高涨，能够也必须积极引导；
- (3) 国营经济在国家经济生活中居领导地位，可以控制国民经济的脉搏

对农业社会主义改造的 方针政策、步骤和具体措施

道路：合作化

方针：“统筹兼顾，全面安排，
积极领导，稳步前进”

原则：自愿互利、典型示范和国家帮助

形式及步骤：



互助组两种：

临时性的一般是在农忙时节临时组织起来的；
常年性的是较为稳定的合作。

初级农业生产合作社：半社会主义性质

土地入股、统一经营，按劳分配和土地分红相结合

高级农业生产合作社：完全社会主义性质。

土地、牲畜、大农具一律归公，由合作社统一安排
生产、饲养、使用，劳动产品实行按劳分配。

第一、道路：互助合作，改造个体农业和个体手工业，把个体经济改造成社会主义的集体经济。

第二、遵循自愿互利、典型示范和国家帮助的原则，以互助合作的优越性吸引农民走互助合作道路。



互助组向
农业合作社学习，
了解耕牛
入股情况



政府贷款
给王振堂
互助组一
批新式的
农具



政府向农民
发放国家基
金贷款

第三、正确分析农村的阶级和阶层状况，制定正确的阶级政策。

第四、坚持积极领导、稳步前进的方针，采取循序渐进的步骤。



▲ 河北邯郸市郊区酒务楼村的农民报名入社。

新疆乌鲁木齐郊区和平乡维吾尔族农民努力报名入社。



图为初级农业生产合作社以土地入股多少和参加劳动的数量质量多少，对社员进行粮食分配。



◀ 空军出动飞机喷撒“六六六”药粉，帮助农民杀灭蝗虫。

▼ 农副产品交易市场。



各地建立了许多疗养院。因为青岛海滨中国纺织工人疗养院外景。



◀ 1952年，中国棉花产量居世界第2位，达130.4万吨。

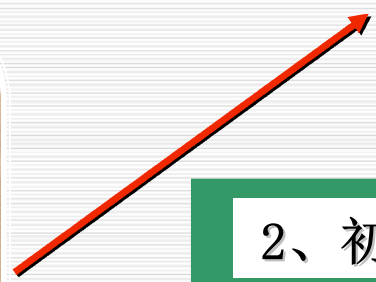

1、互助组

2、初级社

3、高级社

入社农户
96.3%

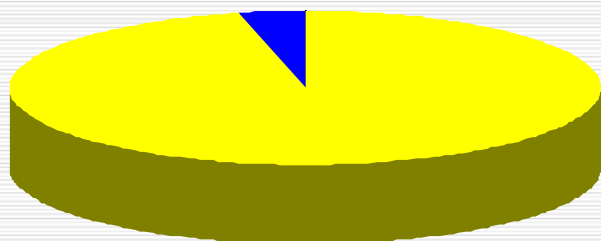

全国入社农户比例图

到1956年底，全国入社农户占总农户的96.3%，5亿多农民在党的领导下通过合作化，走上了社会主义道路。

在对农业进行社会主义改造的同时，也对个体手工业实行了社会主义改造。

对手工业的社会主义改造采取了“积极领导、稳步前进”的方针。

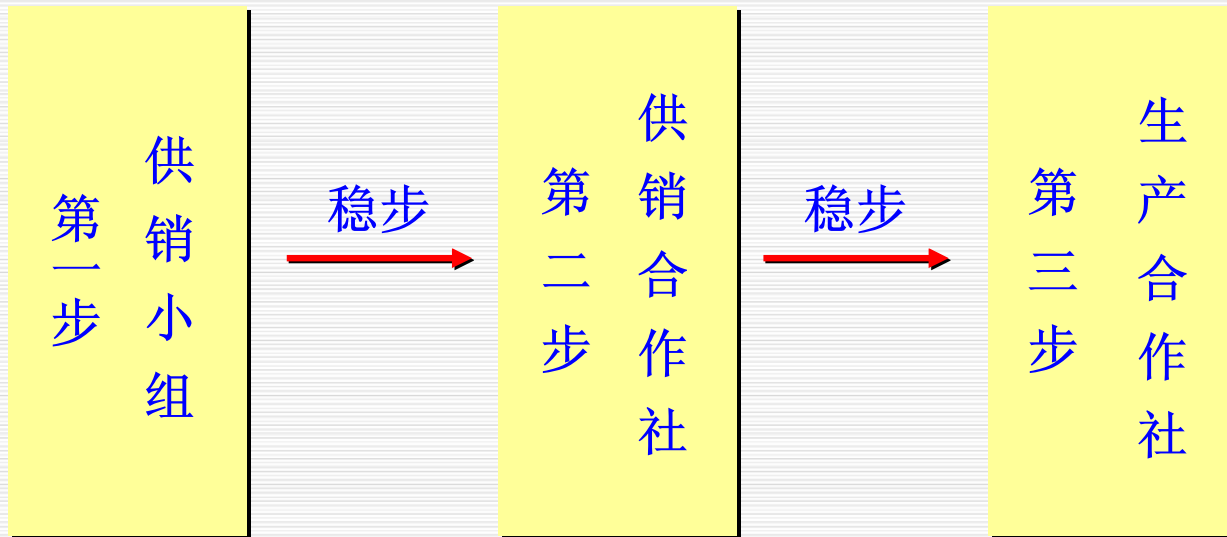

手工业生产经营方针是：为农业生产服务，为群众生活服务，为出口贸易服务。



苏州刺绣手工业合作社精绣参加国际展览的展品。



福建闽侯县的手工业合作社工人在制造水车，为农业生产服务。



手工业合作社正在生产杭州伞。

入社手工
业产值**93%**

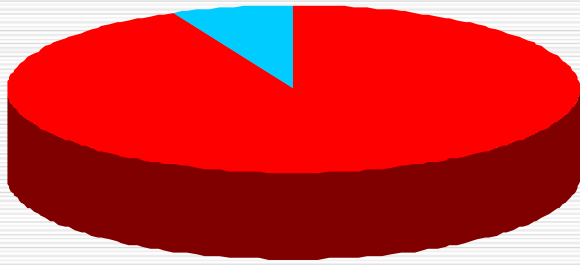

全国手工业总产值比例图

到1956年，参加合作社的手工业已占其总数的91.7%，产值占全国手工业总产值的**93%**，全国基本上实现了手工业合作化。

2. 资本主义工商业的社会主义改造

第一，用和平赎买的方法改造资本主义工商业。

根据马克思、恩格斯和列宁的设想，结合中国的具体情况，中国共产党提出了对资本主义工商业实行和平赎买的方针。

所谓赎买，就是国家有偿地将私营企业改变为国营企业，将资本主义私有制改变为社会主义公有制。

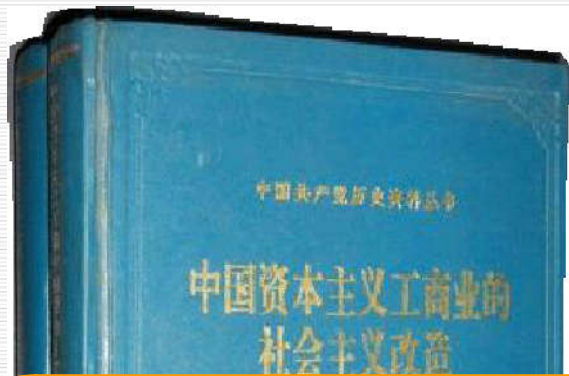

对资本主义工商业实行和平赎买：

- 有利于发挥工商业的积极作用；
- 有利于巩固和发展统一战线；
- 有利于发挥知识才能技术专长和管理经验。



	1949年	1952年
国营工业产值	36.8亿元	142.6亿元
国营工业在工业总产值中的比重	26.2%	41.5%

道路：国家资本主义

方针：“和平赎买”

举措：1) 用和平赎买的方法改造资本主义工商业

“和平
赎买”
的具体
形式

个别企业公私合营——分配利润（四马分肥）

全行业公私合营——定息制度

第二，采取从低级到高级的国家资本主义的过渡形式。

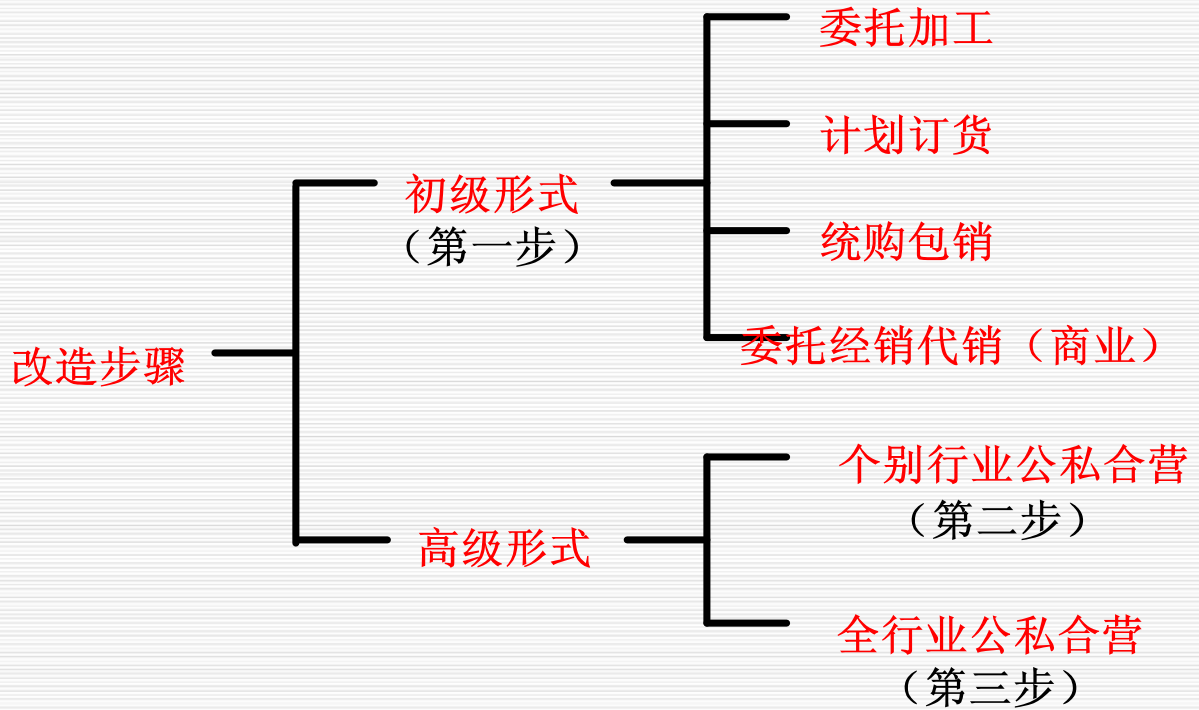



毛泽东指出，国家资本主义是“在人民政府管理之下的，用各种形式和国营社会主义经济联系着的，并受工人监督的资本主义经济”。

企业的利润，按国家所得税、企业公积金、工人福利费、资方红利四个方面进行分配，即“四马分肥”。

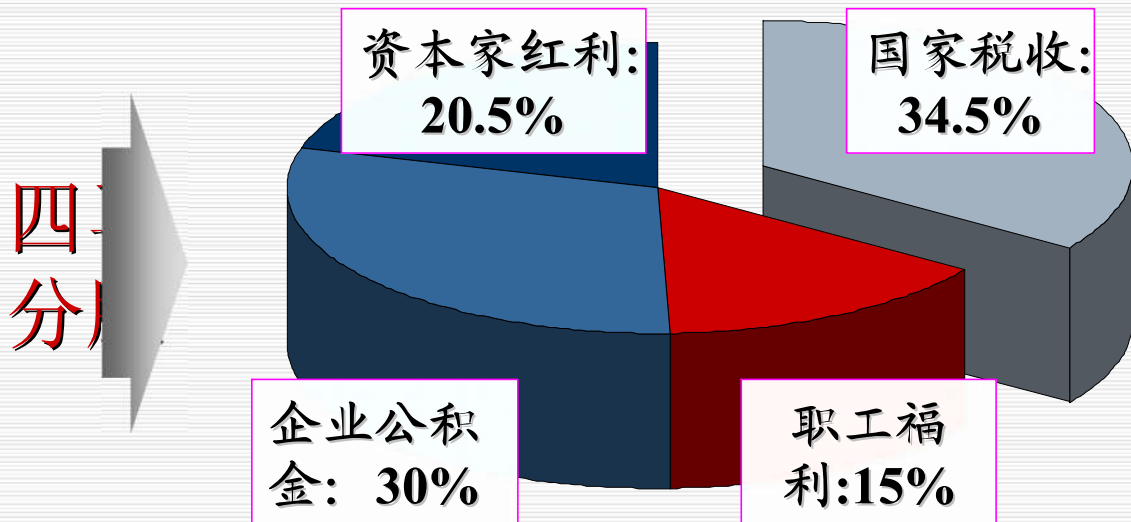

定息制度

在分红问题上，国家对私股实行支付固定股息制度，资本家按照合营时的私股份额每年领取固定息率5%的“定息”。

私股共24亿元，从1956年起，国家每年支付5%的定息，支付期限10年。到1966年国家共支付32.5亿元。

“挂红旗五心（星）不定，扭秧歌进退两难。”

“早归公，晚归公，早晚要归公：迟共产，早共产，迟早要共产，不如早共产。”

以上反映了建国初期哪个阶级的心情？

这是一种什么心情？

第三，把资本主义工商业者改造成为
自食其力的社会主义劳动者。

对人的改造的方针：团结、教育、改造

首先，对资本家进行思想教育，一方面使他们认识到改变资本主义所有制已是大势所趋；另一方面，使他们了解党对资本家实行团结、教育和改造的方针。

其次，本着“量才使用，适当照顾”的精神，给与资本家及资方人员以必要的工作安排，使他们逐步成为自食其力的劳动者；

再次，在生活上“包到底”，给资本家以高薪。

可能性

- A、无产阶级在力量上占绝对优势
- B、民族资产阶级既有剥削工人取得利润的一面，又有拥护宪法愿意接受社会主义改造的一面
- C、党对民族资产阶级采取了正确的政策

意义

- A、利于发挥工商业的积极作用
- B、利于巩固和发展统一战线
- C、利于发挥知识才能技术专长和管理经验

我国能够采取和平赎买的原因

首先是因为民族资产阶级具有两面性。

其次中国共产党与民族资产阶级长期保持着统一战线关系。

再次，人民民主专政的国家政权，建立了强大的社会主义国营经济并掌握了国家的经济命脉。

第四、统购统销、工人群众的监督



和平改造内容

企业、制度的改造

人的改造

到1956年底，全国私营工业的99%，私营商业的82.2%分别实现了全行业公私合营。

标志着资本主义剥削制度和资产阶级已经基本消灭。

改造的力量



资料：红色资本家 —— 荣毅仁

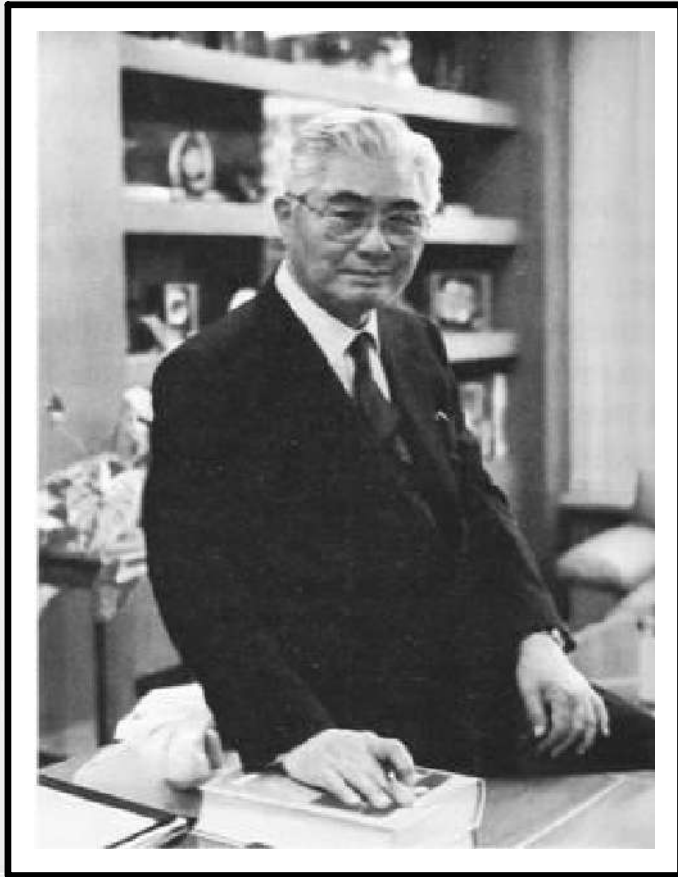

荣毅仁简介

1916年，出生于江苏无锡荣氏家族

1949年，决定留在大陆

1956年，将自己的商业帝国上交给政府

1979年，创办中国国际信托投资公司

1993年—1998年，出任中华人民共和国
国家副主席

2005年10月26日，在北京逝世享年89岁

案例:红色资本家荣毅仁



记者问：“消灭剥削，废除资本主义制度对于你失去了什么？得到了什么？”

荣毅仁很快就答道：“对于我，失去的是我个人的一些剥削所得，它比起国家第一个五年计划的投资总额是多么渺小；得到的却是一个人人富裕、繁荣强盛的社会主义国家。对于我，失去的是剥削阶级人与人之间的尔虞我诈、互不信任；得到的是作为劳动人民的人与人之间的友爱和信任，而这是金钱所买不到的。因为我积极拥护共产党和人民政府，自愿接受改造，在工商界做了一些有利于社会主义的工作，我受到了政府的信任和人民的尊重，得到了荣誉和地位。从物质生活上看，实际上我并没有失去什么，我还是过得很好。”



1957年，荣毅仁被陈毅副总理誉为“红色资本家”。

1979年，在邓小平的支持下，荣毅仁创办中国国际信托投资公司，开创了第一个对外开放的窗口，荣毅仁运用荣氏经营家法，与国家获得了“双赢”，“中信”成为荣氏财富的引擎。

1986年，他被美国《幸福》半月刊评为世界50名知名企业家之一，是建国后国内企业家跻身世界知名企业家行列的第一人。

2000年，荣毅仁及其家族被美国《福布斯》杂志评选为中国50富豪第1位。其个人及其家族财产为19亿美元。



农业社会主义改造



公私合营



三大改造



二、社会主义改造的历史经验

第一，坚持社会主义工业化建设与社会主义改造同时并举

第二，采取积极引导、逐步过渡的方式

第三，用和平方法进行改造

第四，把对人的改造结合起来。

采取区别对象，用不同的办法积极引导、逐步过渡的方式。

农业社会主义改造

及时总结农民的实践经验，创造出互助组、初级社、高级社等过渡形式。

手工业改造

在手工业改造方面的逐步过渡，不仅保护和促进了手工业生产的发展，而且为手工业逐步进行技术改造创造了条件。

资本主义工商业的改造

创造出从初级到高级的各种国家资本主义的过渡形式，实现了对资产阶级的和平赎买，避免了在改造期间可能发生的剧烈的社会震荡和经济破坏。



小商贩和水上居民参加社会主义改造活动



社会主义改造的意义

第一，社会经济结构发生根本变化，社会主义公有制经济制度基本建立；

第二，阶级关系发生变化，剥削阶级被消灭；

第三，解放了生产力，促进国民经济的发展

第四，丰富和发展了马克思主义科学社会主义理论。

1952——1956年国民经济的发展

粮食总产量1955年比1954年增长8.9%，1956年比1955年增长4.4%。

工业总产值1957年比1952年增长了141%，平均每年增长19.2%

农业和家庭副业总产值1957年比1952年增长25%

全国职工平均工资1957年比1952年增长42.8%全国农民收入1957年比1952年增长了30%



社会主义改造中的失误和偏差

- 1、要求过急，改变过快，工作过粗，改造的形式过于简单划一，有些政策具体界限掌握不当。
- 2、造成了经济形式单一（公有）和经营方式单一的状况（国营）。
- 3、高度集中统一的计划经济体制随之扩大到整个经济生活。

产生这些失误的原因：

- 一、主观上对客观事物缺乏实事求是的分析。
- 二、对于什么是社会主义这一问题认识不清。
- 三、由于没有经验，照搬了苏联的做法。

思考：

- ◎社会主义初级阶段与社会主义改造的关系？
- ◎我们现在的改革开放，究竟是对社会主义改造成果的否定，还是在此基础上的调整、重组和完善？

我国社会主义改造，有两个事实是世界历史上各种革命大变动中罕见的：

- ✿ 一是在一个几亿人口的大国中比较顺利地实现了如此复杂、困难和深刻的社会变革，不仅没有造成生产力的破坏，反而促进了工农业和整个国民经济的发展；
- ✿ 二是这样的变革没有引起巨大的社会动荡，反而极大地加强了人民的团结，并且是在人民基本普遍拥护的情况下完成的。

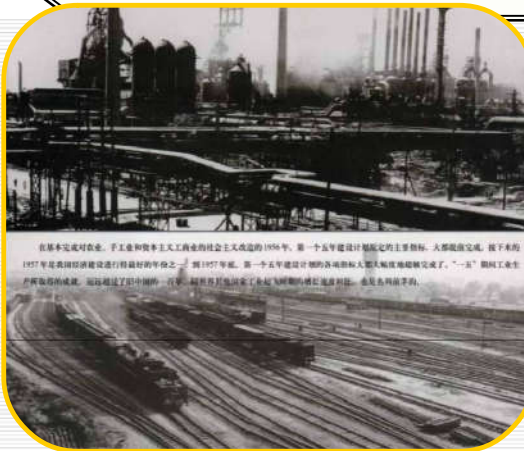



在搞社会主义方面，毛泽东主席的最大功劳是将马克思列宁主义的普遍真理同中国革命的具体实践结合起来。我们最成功的是社会主义改造。

—— 邓小平

社会主义改造与社会主义改革的关系

1、社会主义改革与社会主义改造是一脉相承的

(1) 社会主义改革是在坚持社会主义改造的主要成
即社会主义制度的前提下进行的

(2) 社会主义改造和社会主义改革的目标是相同
都是为了解放和发展生产力

2、社会主义改革是对社会主义改造的继承、纠正、 发展和完善，必然要求

(1) 家庭承包制与农业合作化的区别

- 所有制的不同是两者最根本的首要区别
- 生产过程中经营管理上和产品分配上的区别
- 发展方向上也有区别

(2) 家庭联产承包责任制是对农业合作化的创造性发展

- 创造了具有中国特色的社会主义农业的经营方式
- 创造了联产计酬的按劳分配好形式

-
- (3) 允许和鼓励非公有制经济成分发展，是对所有制结构认识的深化和发展
 - (4) 实行股份制、股份合作制，是对公有制实现形式认识的深化和发展

3、社会主义改革不是要退回到新民主主义社会

(1) 家庭联产承包责任制与“分田单干”的本质区别

(2) 个体经济和私营经济的存在与发展不是退回到新民主主义社会

○社会主义改造没有错（允许私营经济发展不是定资本主义工商业的社会主义改造）

○允许私营经济发展与走回头路没有同一性

-
- 社会主义改造是社会主义改革的前提。
 - 社会主义改革是社会主义改造合乎逻辑的发展，是对社会主义改造主要成果的继承，也是对社会主义改造中的失误和偏差的改正和弥补。
 - 社会主义改造和社会主义改革统一于中国社会主义事业的实践，都是社会主义发展过程中不可缺少的环节，它们有着内在的、历史的逻辑关系。

第三节 社会主义制度在中国的确立

- 一、社会主义基本制度的确立及其理论根据
- 二、确立社会主义基本制度的重大意义

一、社会主义基本制度的确立及其理论根据

1956年底我国对农业、手工业和资本主义工商业的社会主义改造的基本完成，标志着中国历史上长达数千年的阶级剥削制度的结束，实现了由新民主主义向社会主义的转变，社会主义基本制度在我国初步确立。我国的社会主义初级阶段，就是从这时开始的。



社会主义改造的基本完成，使我国社会经济结构发生了根本变化，社会主义经济成分已占绝对优势，社会主义公有制已成为我国社会的经济基础。

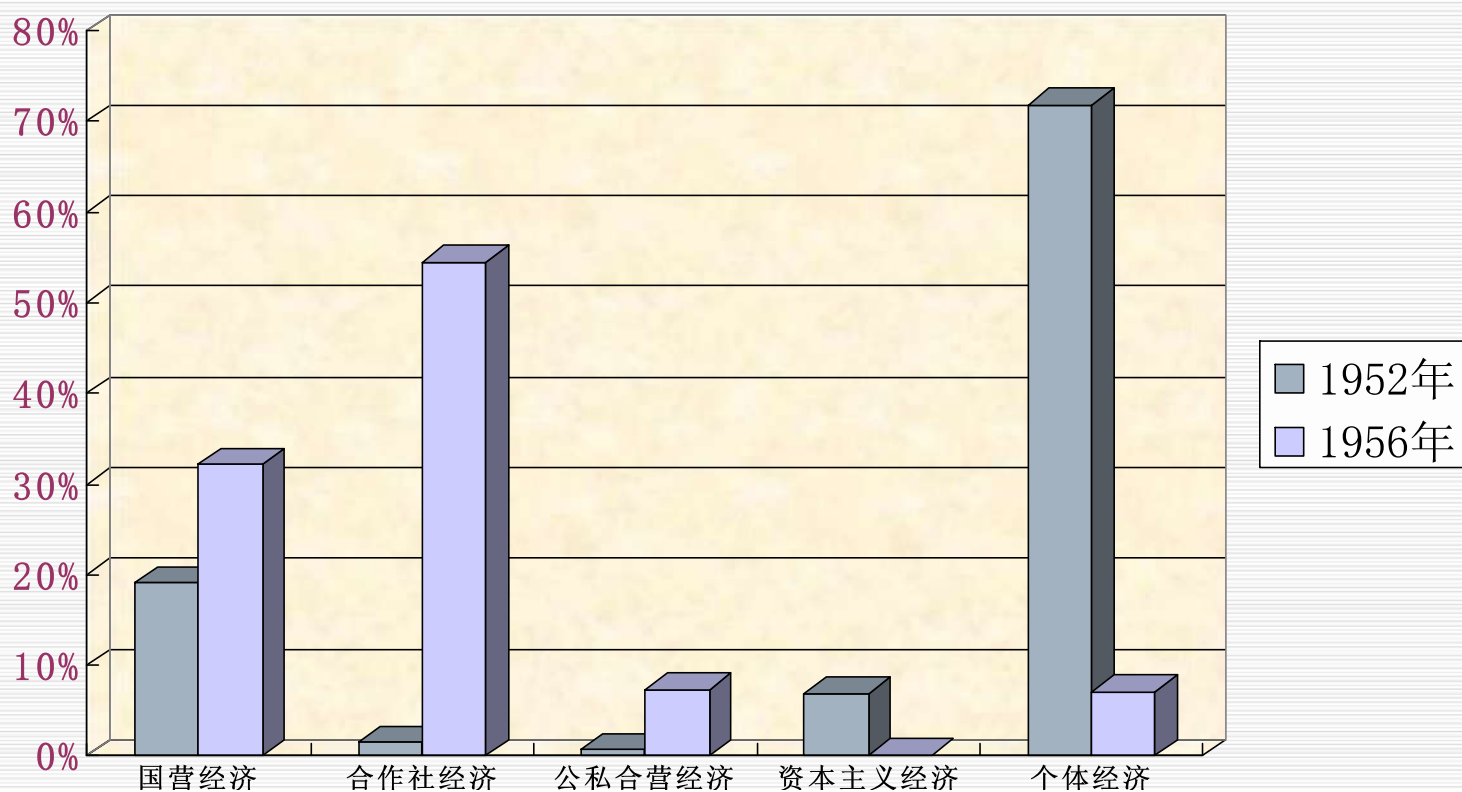

经济上：中国几千年来以生产资料私有制为基础的阶级剥削制度已经基本上被消灭，以生产资料公有制为基础的社会主义经济制度已经建立起来。



五年计划



到1956年底，全国入社农户占总农户的96.3%，基本上完成了对农业的社会主义改造。图为天津市郊幸福生活农业社的社员庆祝转高级社。

社会主义改造和社会主义工业化同时并举，发展国民经济第一个五年计划的执行和提前完成，使社会生产力的发展达到一定的程度。

政治上：确立了中国共产党领导的人民民主专政的社会主义政治制度。

1954年9月，第一届全国人民代表大会在北京召开。大会通过的《中华人民共和国宪法》，是中国人民100多年来为建立新中国而英勇奋斗的历史经验的总结，也是中华人民共和国成立以来新的历史经验的总结。

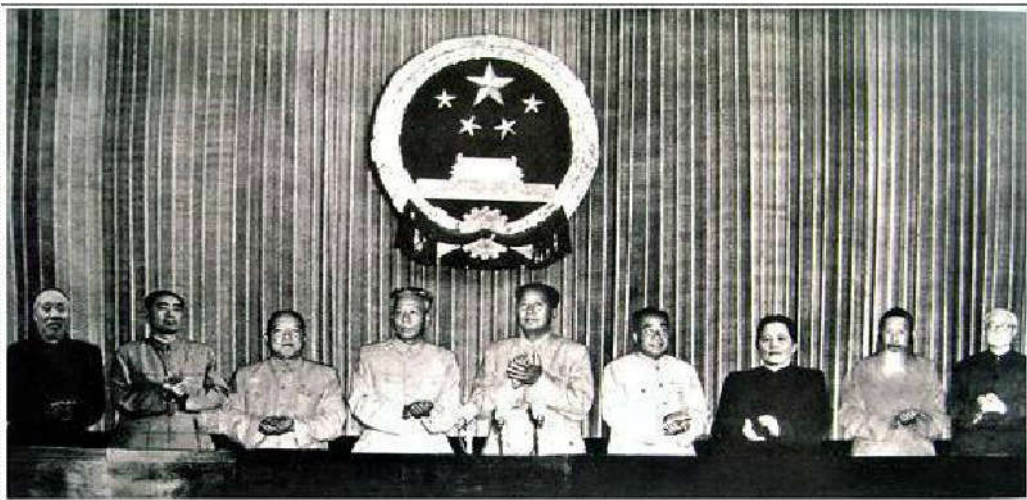

我国社会的阶级关系也发生了根本的变化

- ◆ 帝国主义侵略势力——被清除出中国大陆
- ◆ 官僚资产阶级——在中国内地被消灭
- ◆ 地主和富农——被改造为自食其力的新人
- ◆ 民族资产阶级——被改造为自食其力的社会主义劳动者
- ◆ 工人阶级——国家的领导阶级
- ◆ 农民和其他个体劳动者——社会主义集体劳动者
- ◆ 知识分子——为社会主义服务的队伍
- ◆ 劳动人民——成为掌握生产资料的国家和社会的主人以及掌握自己命运的主人

我国社会的主要矛盾也发生了根本的变化

无产阶级与资产阶级之间的矛盾基本上解决，人民对经济迅速发展的需要同当前经济文化不能满足人民需要的状况之间的矛盾，成为社会的主要矛盾。

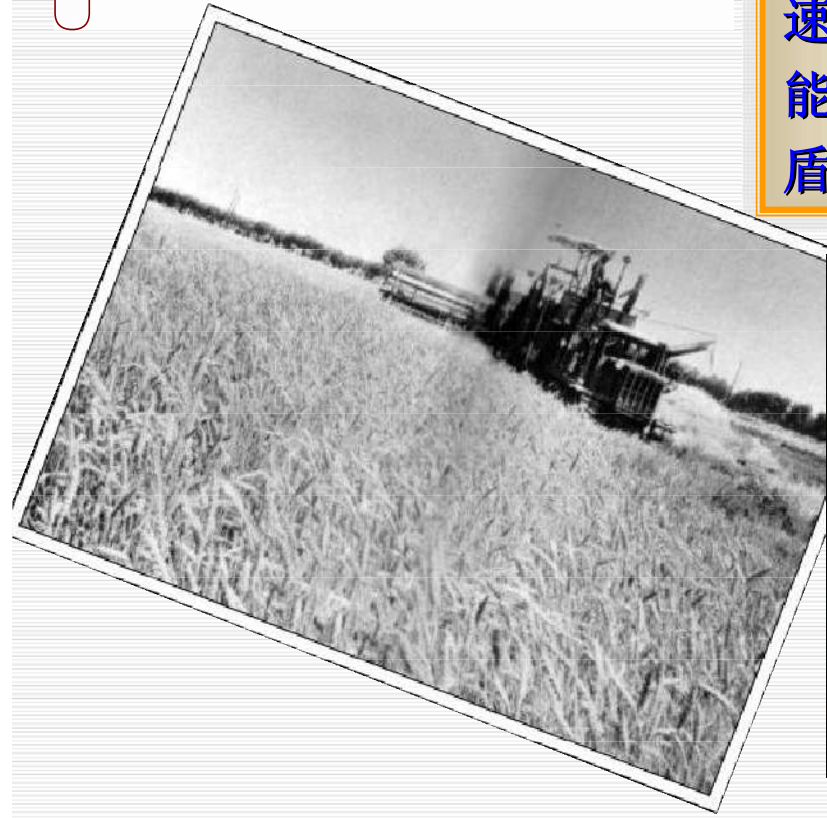

二、确立社会主义基本制度的重大意义

社会主义制度的确立是中国历史上最深刻最伟大的社会变革，也是20世纪中国又一次划时代的历史巨变。



半殖民地半封建
受掠夺、奴役
四分五裂
备受欺凌
经济、文化落后
被看不起



社会主义新时代
主权独立
统一（除台湾）
人民当家作主
全面繁荣
受尊重、重视

社会主义制度的确立，为当代中国一切发展进步奠定了制度基础。

社会主义制度的确立，使广大劳动人民真正成为国家的主人和社会生产资料的主人。

中国社会主义制度的确立，使占世界人口四分之一的东方大国进入了社会主义社会，这是世界社会主义运动历史上又一个历史性的伟大胜利。

伟大的任务



当家作主



《社会主义好》作词：希扬；作曲：李焕之；年代：1957年

社会主义好，社会主义好！社会主义国家人民地位高，反动派被打倒，帝国主义夹着尾巴逃跑了。全国人民大团结，掀起了社会主义建设高潮，建设高潮！

社会主义好，社会主义好！社会主义江山人民保。人民江山坐得牢，反动分子想反也反不了。社会主义一定胜利，共产主义社会一定来到，一定来到！

共产党好，共产党好！共产党是人民的好领导，说得到，做得到，全心全意为了人民立功劳。坚决跟着共产党，要把伟大祖国建设好，建设好！

共产党好，共产党好！共产党领导中国富强了。人民江山坐得牢，反动分子想反也反不了。社会主义一定胜利，共产主义社会一定来到，一定来到！共产主义社会一定来到，一定来到！

思考题

1. 为什么说新民主主义社会是一个过渡性的社会？
2. 怎样理解党在过渡时期的总路线？
3. 我国社会主义改造的基本经验是什么？
4. 中国确立社会主义基本制度有着怎样的重大意义